













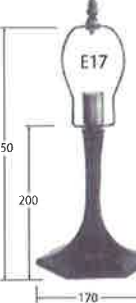

40 LAMP BASES ランプベース

KSLベース

サイズ表記はmm単位でおおよその目安です。

アンティークプラス(AB)仕上 全て電気配線済

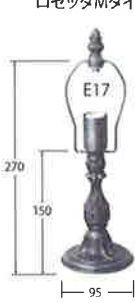
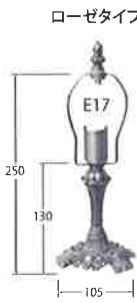
KSLシリーズは、プラグ付コード、中間スイッチ、ソケット付で全て配線済です。

		ミニリリイタイプ		ティファニータイプ			
		ミニカラクサタイプ	Mウッドタイプ			ミニベースタイプ	トランペットタイプ
							
品名	KSL-1	KSL-2	KSL-3	KSL-4	KSL-5	KSL-6	
No.	55101	55102	55103	55104	55105	55106	
		コンテンポタイプ		ミニローバータイプ	ボルドータイプ		
		ミニコンテンポタイプ					
品名	KSL-7	KSL-8	KSL-801SS	KSL-9	KSL-10	KSL-11	
No.	55107	55108	55109	55110	55111	55112	
		オンリーフタイプ	ロゼッタSタイプ	ロゼッタMタイプ	ローゼタイプ	ミニウッドタイプ	
							
品名	KSL-12	KSL-13	KSL-14	KSL-15	KSL-16	KSL-17	
No.	55113	55114	55115	55116	55117	55118	



ランプベース LAMP BASES 41

サイズ表記はmm単位でおおよその目安です。

KSLシリーズ (電気配線済) アンティークプラス (AB) 仕上

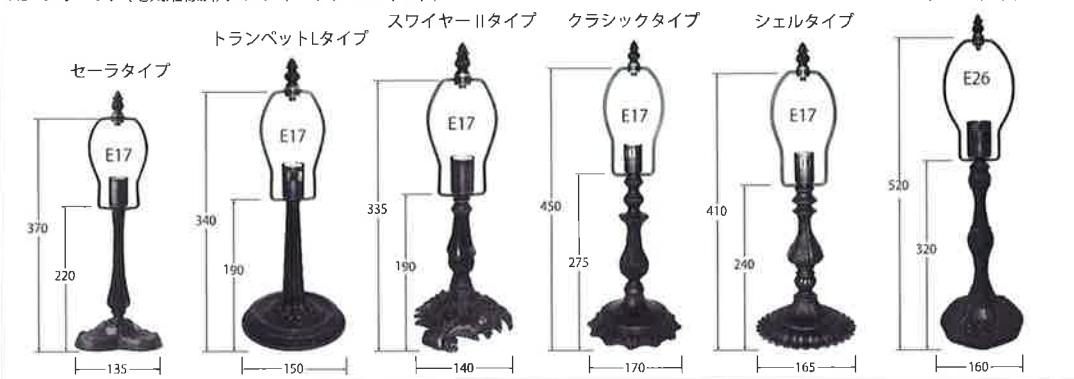

品名	KSL-18	KSL-19	KSL-20	KSL-21	KSL-22	KSL-24
No.	55119	55120	55121	55122	55123	55125

KSLシリーズ (電気配線済) アンティークプラス (AB) 仕上



品名	KSL-25	KSL-26	KSL-27	KSL-28	KSL-29
No.	55126	55127	55128	55129	55130

U.S.A.フロアベース (未配線) (AB) 仕上

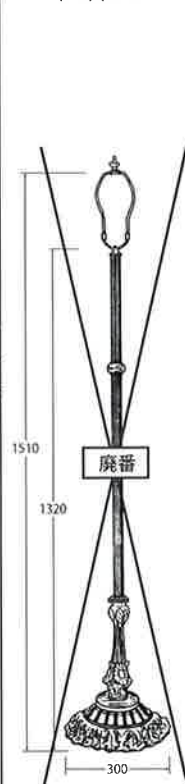

U.S.A.ベース (未配線) アンティークプラス (AB) 仕上



品名	コラム	スノウクリスタル	スピナッツ	チューリップ	ロープセカンドフロア	アコーン	フロアーエイコーン
No.	50102	50104	50106	50107	50109	50139	50154



42 LAMP BASES ランプベース

from U.S.A. (未配線) アンティークブラス(AB)仕上



品名	シェル	カプリ	ダブルーン	デコ	ミニシェラブ	ロープM
No.	50142	50143	50146	50149	50151	50157

Made in JAPAN (未配線) ダークブラウン仕上

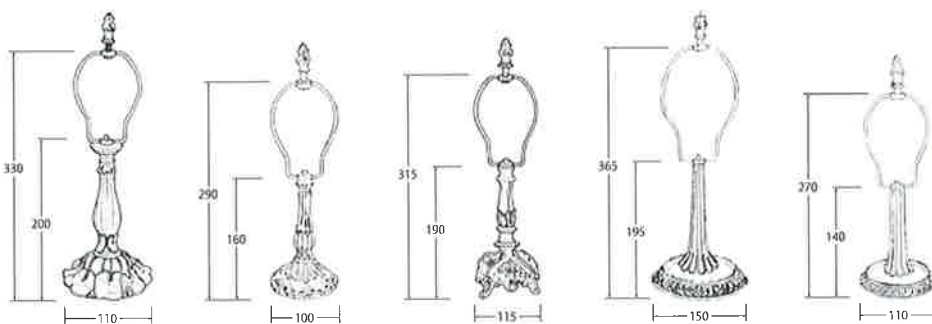

品名	ミニリリィ	ミニローズ	ミニカラクサ	トランベツトL	トランベツト
No.	55000	55001	55002	55007	55008

Made in JAPAN (未配線) ダークブラウン仕上

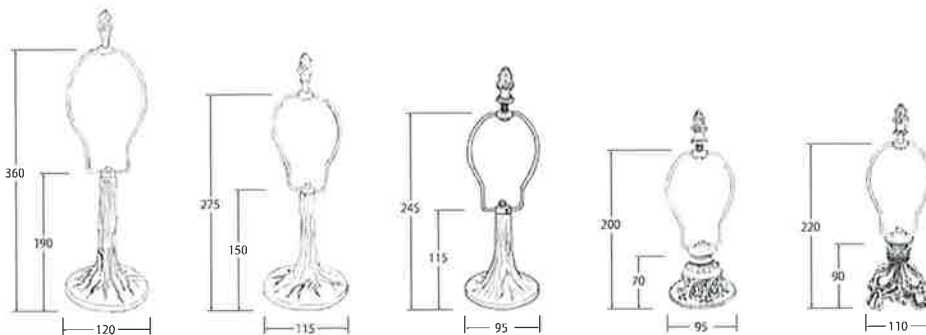

品名	Lウッド	Mウッド	ミニウッド	ミニベース	ミニローバー
No.	55009	55010	55011	55012	55013

JWO

Made in JAPAN (未配線) ダークブラウン仕上

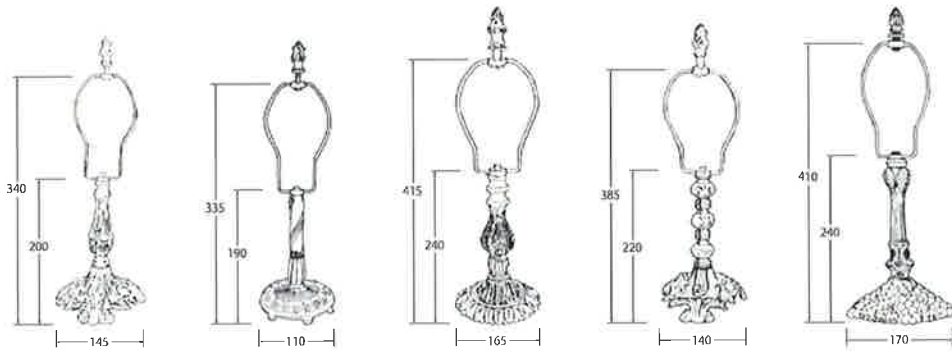

品名	スワイヤー II	ティファニー	レギュラーシェル	スワイヤー	グレープタワー
No.	55016	55017	55021	55022	55036

グースネックベース (電気配線済)

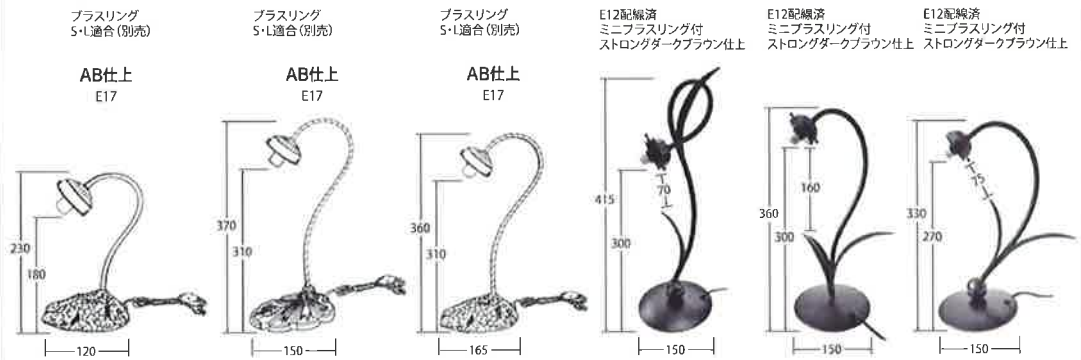

品名	グースネックグレープミニ	グースネックローズ	グースネックグレープM	グースネックリーフ	グースネックリーフ2	グースネックリーフ3
No.	55035	53025	53026	53051	53054	53055

Made in JAPAN (未配線) ダークブラウン仕上

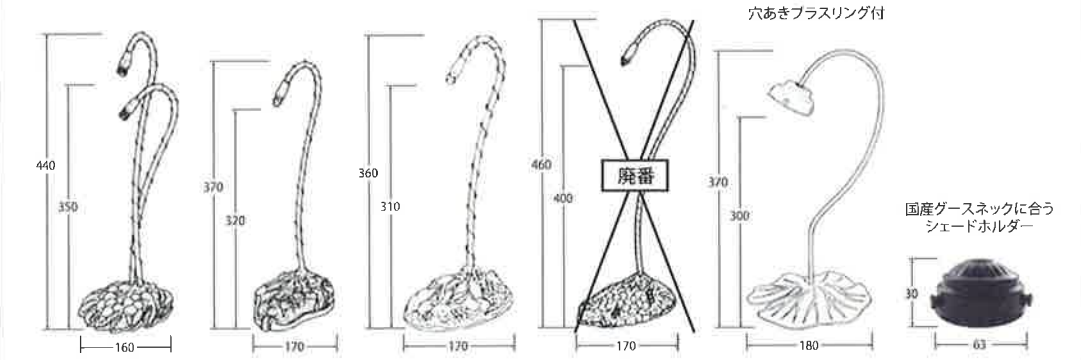

品名	グースネックチェリー	グースネックオレンジ	グースネックアップル	グースネックグレープ	グースネックパッド	シェードホルダー-KG
No.	55030	55031	55032	55034	55085	23736

44 LAMP BASES ランプベース

サイズ表記はmm単位でおおよその目安です。

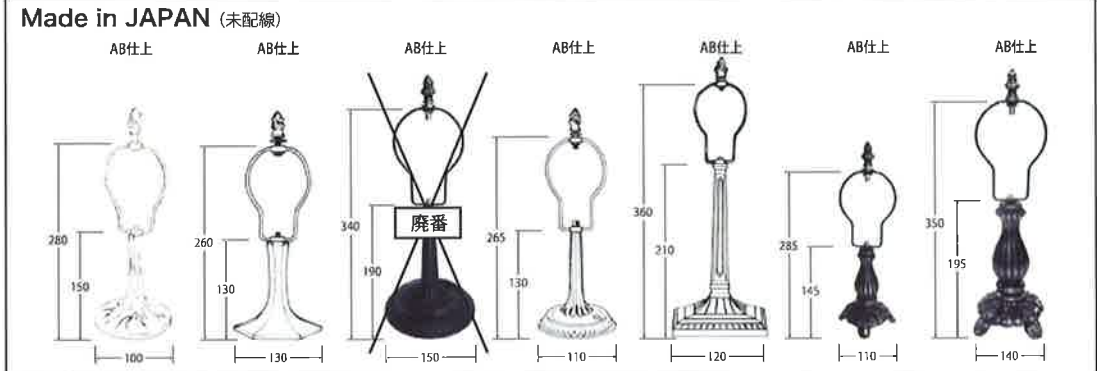

品名	MウッドCUR4	ミニコンテンポCUR11	タットCUR12	ミニタットCUR13	Sミッション	ミニフローラAB	MフローラAB
No.	55027	55073	55074	55077	55083	55090	55091



品名	ブラケット FC-W10A	ブラケット FC-W122A	ブラケット FC-W634A
No.	56050	56051	56052

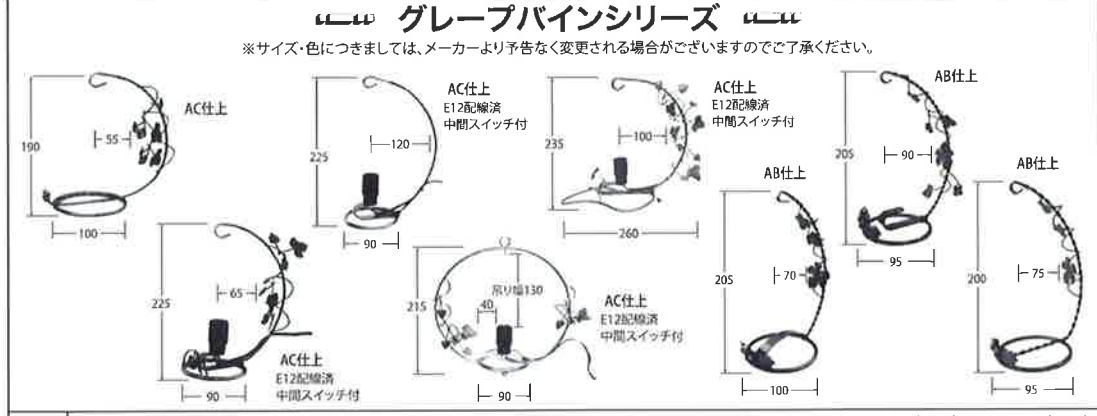

品名	ミニグレイプ	ミニアップグレイプ	プチスタンド	ハンギンググレイプ	グレイプバインM	ミニスタンドグレイプ1	ミニスタンドグレイプ2	ミニスタンドグレイプ3
No.	55051	55052	55053	55058	55059	55055	55056	55057



鉄ベース ブラック仕上

サイズ表記はmm単位でおおよその目安です。

()内はソケットサイズです。

Xベース

クリスマスツリーや、細長い変形ランプを飾ったりするのに良いベース。ツリーベースにはリンクランプE17・35Wが合います。

鉄製S環
鉄ベースとガラスシェードの微妙な高さ調整にご使用下さい。黒色仕上げの鉄ベースにしっかりと馴染みます。

品名	Xベース	XベースIV	Xベース3G	ツリーベースS	ツリーベースL
No.	54085	54293	54135	54063	54064

品名	Xベース	XベースIV	Xベース3G	ツリーベースS	ツリーベースL
No.	54085	54293	54135	54063	54064

品名	MIYABI-1	MIYABI-2	MIYABI-3	MIYABI-4
No.	54330	54331	54332	54333

品名	MIYABI-1	MIYABI-2	MIYABI-3	MIYABI-4
No.	54330	54331	54332	54333

ミニプラスリング付

品名	TR-4SG	鉄台DL	ブチ鉄スタンド	ブチ鉄スタンドL	ブチ鉄CR
No.	54094	54100	54282	54361	54280

品名	TR-4SG	鉄台DL	ブチ鉄スタンド	ブチ鉄スタンドL	ブチ鉄CR
No.	54094	54100	54282	54361	54280

受注発注商品

※φ33cm (13インチ) まで位のシェードが付けられます。

取付用ビスとビスカバー付

配線コード付

品名	GI-サインボード	セカンドフラーTR	和風陶器スタンドS	和風陶器スタンドM
No.	54074 ←現在2020年11月新商品 鉄ベースは、330のガラス	54084	54167	54168

品名	GI-サインボード	セカンドフラーTR	和風陶器スタンドS	和風陶器スタンドM
No.	54074 ←現在2020年11月新商品 鉄ベースは、330のガラス	54084	54167	54168

46 LAMP BASES ランプベース

サイズ表記はmm単位でおおよその目安です。

鉄フロアーベース ブラック仕上

()内はソケット寸法です

11~12インチ位のシェードがピッタリ合わせられます。

1340
1160
290
配線済 (E26)

1470
1270
300
未配線

1220
970
400
配線済 (E26)

1350
1120
300
配線済 (E26)

品名	GI-10AFL	GI-10BFL	鉄灯鉄美フロアー	GI-F02	鉄フロアーDM2
No.	54072	54077	54095	54073 (現在2020年11月既商品 鉄ベースGI-3000325)	54312

1140
970
200
配線済 (E26) 2灯

1300
1060
300
配線済 (E26) 2灯

1160
940
300
配線済 (E26) 2灯

1210
1060
300
配線済 (E26) 2灯

1400
1250
1150
300
配線済 (E17) 3灯

(作品例) ガルをフォーレンジングしたランプ

プラスチック適合 (別売)

品名	鉄美Sフロアー1	鉄美Sフロアー2	鉄美Sフロアー3	鉄美Sフロアー4	鉄3灯フロアー
No.	54114	54276	54305	54306	54099



鉄ベース ブラック仕上(一部除く)

サイズ表記はmm単位でおおよその目安です。

()内はソケット寸法です

●ライザーの交換で高さの調節ができます。

23759	TRライザーSS	60mm
23758 S	TRライザーS	100mm
23758 M	TRライザーM	140mm
23758 L	TRライザーL	170mm

SS S M L

品名	TR鉄フロアーS	TR鉄フロアー	TR鉄フロアーL	GI-408	GI-605
No.	54317	54316	54318	54370A	54370B











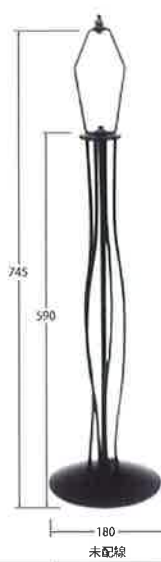
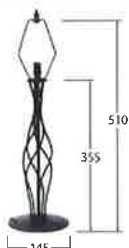
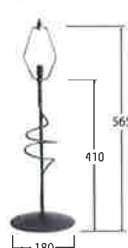
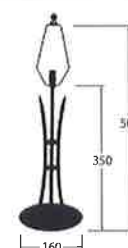
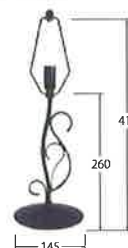

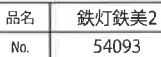

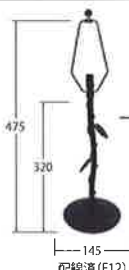
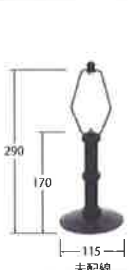

<p>専用のキャップを付属のナットで装着します</p> <p>作品例</p> <p>色:ダークブラウン</p> <p>60</p> <p>310</p> <p>専用キャップ付</p> <p>120</p> <p>配線済(E12)</p>	<p>290</p> <p>150</p> <p>165</p> <p>配線済(E17)</p> <p>TK-501</p> <p>54381</p>	<p>260</p> <p>130</p> <p>165</p> <p>配線済(E17)</p> <p>TK-505M</p> <p>54380</p>	<p>440</p> <p>260</p> <p>180</p> <p>吊り幅</p> <p>配線済(E26)</p> <p>GI-302</p> <p>54320</p>
	<p>専用ブラスリング付(別売有 P.128参照)</p> <p>色:グリーンパティエナ仕上げ</p> <p>320</p> <p>240</p> <p>125</p> <p>子猫</p> <p>樹脂金属製</p> <p>配線済(E17)</p> <p>STD-03</p> <p>52252</p>	<p>ブラスリング S・L適合(別売)</p> <p>560</p> <p>36</p> <p>180</p> <p>配線済(E17)</p> <p>GI-141a</p> <p>54078</p>	<p>ブラケット</p> <p>ブラスリング S・L適合(別売)</p> <p>290</p> <p>140</p> <p>125</p> <p>配線済(E17)</p> <p>取付用ビス2本付</p> <p>GI-205BK</p> <p>54048</p>
<p>品名</p> <p>iB-202N</p>	<p>品名</p> <p>STD-03</p>	<p>品名</p> <p>GI-141a</p>	<p>品名</p> <p>GI-205BK</p>
<p>No.</p> <p>52235N</p>	<p>No.</p> <p>52252</p>	<p>No.</p> <p>54078</p>	<p>No.</p> <p>54048</p>

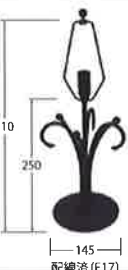
48 LAMP BASES ランプベース

鉄ベース ブラック仕上

サイズ表記はmm単位でおおよその目安です。

()内はソケットサイズです。

	 <p>配線済 (E12)</p>	 <p>配線済 (E12)</p>	 <p>配線済 (E12)</p>	 <p>配線済 (E17)</p>	 <p>配線済 (E12)</p>
	品名 鉄灯鉄美3	品名 鉄灯鉄美4	品名 鉄灯鉄美7	品名 鉄灯鉄美8	品名 鉄灯鉄美10
No. 54102	No. 54103	No. 54115	No. 54116	No. 54136	
 <p>未配線</p>	 <p>配線済 (E12)</p>	 <p>配線済 (E17)</p>	 <p>配線済 (E17)</p>	 <p>3本アームで10インチのシェードが乗せられます。 260</p> <p>支柱部分拡大</p>	
	品名 鉄灯鉄美2	品名 鉄灯鉄美13	品名 鉄灯鉄美15	品名 鉄灯鉄美18	品名 鉄灯鉄美19
No. 54093	No. 54139	No. 54303	No. 54308	No. 54309	
 <p>配線済 (E12)</p> <p>支柱部分拡大</p>	 <p>未配線</p>	 <p>未配線</p>	 <p>未配線</p>	 <p>配線済 (E17)</p>	 <p>配線済 (E12)</p>
品名 鉄灯鉄美23	品名 鉄灯鉄美20	品名 鉄灯鉄美21	品名 鉄灯鉄美22	品名 鉄灯鉄美24	品名 鉄灯鉄美25
No. 54344	No. 54340	No. 54341	No. 54342	No. 54345	No. 54347
 <p>配線済 (E17)</p>	 <p>未配線</p>	 <p>鉄灯鉄美28作品例</p>	 <p>配線済 (E17)</p>	 <p>配線済 (E17) プラスリングS・L適合 (別売)</p> <p>作品例</p> <p>No.21990 モールド80Rでスランピングしたシェードを組み合わせています。</p>	 <p>作品例</p>
品名 鉄灯鉄美26	品名 鉄灯鉄美27	品名 鉄灯鉄美28	品名 鉄灯鉄美29		
No. 54348	No. 54349	No. 54362	No. 54364		



鉄ベース ブラック仕上

サイズ表記はmm単位でおおよその目安です。

()内はソケットサイズです。

優雅に3点で支え、ランプシェードを照らします。

未配線 ボタンスイッチコード付き

作品例

未配線 ボタンスイッチコード付き

結束バンド1個付属

ランプシェードに配線後ベース支柱にコードを沿わせて留めてください。

品名	鉄灯鉄美30	鉄灯鉄美31 (2灯式)	鉄灯鉄美32
No.	54365	54366	54367

作品例

※ミニプラスリング以外は全てのプラスリング対応です。

品名	鉄灯鉄美33	鉄灯鉄美34	鉄灯鉄美35	鉄灯鉄美36
No.	54368	54369	54500	54501

各グリーンパティナー仕上

メタリカ (金属樹脂製)

メタリカ (金属樹脂製)

アイアン製

品名	鉄灯鉄美37	鉄灯鉄美38	STD-01	STD-02	STD-04
No.	54502	54503	52250	52251	52253

壁置きスタンド

壁際にピッタリ収まるコンパクトデザインです。配線コードは左右どちらからでも出せます。

作品例

上部調と支柱にしんちゆう挿入バーを2本通してランプを引っ掛けます。

品名	壁ドン
No.	54385

いざランプシェードは出来上がったが、さてどのベースにしようかとお迷いになった事はありません。そこでシェードの直径とベースの高さとはどんな比率が一番合うのか、ティファニーのオリジナルランプシェードで調べてみました。

- の様な深いシェードの場合 直径よりH₁の方が19~25%長い
(例) Ø25cmの場合 H₁は44cm Ø45cmの場合 H₁は69cm
- の様な深いシェードの場合 直径よりH₁の方が4~10%長い
(例) Ø25cmの場合 H₁は32cm Ø42cmの場合 H₁は49cm
- 半球の様な標準タイプは直径よりH₁の差は10~20mlになっています。



以上の様になっていますので参考にして下さい。

50 LAMP BASES ランプベース



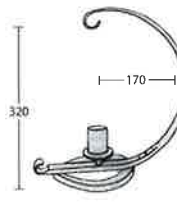

鉄ベース ブラック仕上

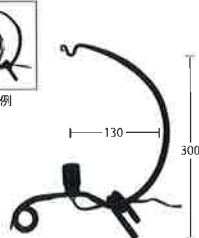
サイズ表記はmm単位でおおよその目安です。

()内はソケット寸法です

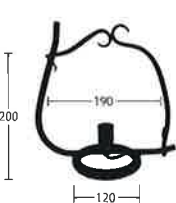
 <p>未配線</p>		 <p>未配線</p>		<p>※FWシリーズの表面仕上げは、鉄の味をそのまま引き出す為に古来から伝わる蜜蝋仕上げになっています。もしサビが出始めたらサラダオイル等で磨いていただければ、ますます鉄の味が深まります。</p> <p>※FWシリーズは(No.24000)モーガルスケットE26を直接本体に取り付ける様になっています。(別売)</p>	 <p>配線済(E12)</p>		 <p>配線済(E12)</p>	
品名	FW-A	FW-B			TAN鉄1	TAN鉄2		
No.	54014	54015		54110	54111			

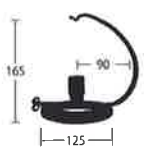
鍛造シリーズ(TAN鉄シリーズは手造り品の為、多少の寸法の違いがあります。)

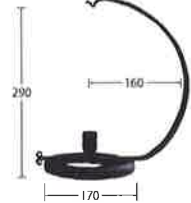
 <p>配線済(E12)</p>		 <p>配線済(E17)</p>		 <p>配線済(E12)</p>		 <p>配線済(E17)</p>		 <p>配線済(E26)</p>	
品名	TAN鉄3	TAN鉄4	TAN鉄5	TAN鉄6	TAN鉄7				
No.	54260	54261	54262	54263	54264				

 <p>配線済(E12)</p>				 <p>配線済(E17)</p>		 <p>配線済(E26)</p>		 <p>←台座木製(オーク材)</p> <p>配線済(E17)</p>		<p>こちらの色はAB仕上げです</p>  <p>シェードホルダーの角度が変えられます。</p> <p>プラスリングS・L適合(別売)</p> <p>手元のダイヤルで無段階に調光できる実用的なランプです。</p>
品名	TAN鉄10	TAN鉄11	TAN鉄12	木台TAN鉄	テーブルランプFC-570A					
No.	54285	54286	54287	54270	56000					

 <p>未配線</p>		 <p>未配線</p>		 <p>配線済(E12)</p>		 <p>配線済(E12)</p>		 <p>配線済(E12)</p>	
品名	TR-2	TR-5	鉄グース1	鉄グース2	鉄グース4				
No.	54087	54363	54097	54098	54346				



吊り下げ鉄ベース ブラック仕上

数字(寸法)はmm単位で約です。

()内はソケットサイズです。

各ボタンスイッチ付			各ボタンスイッチ付			大きなシェード用
配線済(E12)			配線済(E12)			配線済(E26)
品名	鉄JIN-S	鉄JIN-M	鉄JIN-L	E鉄JIN1号	E鉄JIN2号	E鉄JIN3号
No.	54090	54091	54080	54120	54121	54122

各、中間スイッチロータリー・ループ付

配線済(E17)					
品名	TETU-N	TETU-S	J-S	鉄TS-1	鉄TS-2
No.	54051	54053	54062	54055	54056

各ボタンスイッチ付

		<p>鉄製S環</p> <p>鉄ベースとガラスシェードの微妙な高さ調整にご使用下さい。黒色仕上げの鉄ベースにしっかりと馴染みます。</p> <p>実物大 実物大</p> <p>22216 22217</p> <p>鉄S環1 鉄S環2</p>	各ボタンスイッチ付	
配線済(E12)			配線済(E12)	
品名	鉄まる	鉄まるS	鉄美TK-1	鉄美TK-2
No.	54128	54269	54277	54278

各ボタンスイッチ付

配線済(E12)				作品例
品名	鉄彩III	鉄彩4	鉄彩5	鉄彩6
No.	54311	54313	54314	54315

52 LAMP BASES ランプベース

鉄ベース他

サイズ表記はmm単位でおおよその目安です。

()内はソケットサイズです。

シンプル鉄ベースシリーズ ブラック仕上

小さな吊り下げベース

小鉄に合う
小さな穴あき
キャップ
23220
小鉄キャップ
φ37mm

作品例
ループ付き

品名	SI鉄-1	SI鉄-2	SI鉄-3	小鉄	アイアンベースハート
No.	54294	54295	54296	54126	54104

ブラック仕上

作品例

品名	グレーブ鉄彩 1	グレーブ鉄彩 2	グレーブ鉄彩 3	グレーブ鉄彩 4
No.	54129	54291	54297	54327

国産2灯鉄ベース ブラック仕上

ライザーSS付属
配線済(E26)2灯

ライザーSS付属
配線済(E26)2灯

ライザーS付属
配線済(E26)2灯

ライザーの交換で
高さの調節ができます。

23759	TRライザー SS	60mm
23758 S	TRライザー S	100mm
23758 M	TRライザー M	140mm
23758 L	TRライザー L	170mm

No.61500 GF16P
モールド
の組み合わせ例

No.61400 C16P
モールド
の組み合わせ例

No.61500 GF16P
モールド
の組み合わせ例

品名	鉄美2灯2	鉄美2灯3	鉄美2灯4
No.	54371	54372	54373

小さくてかわいいベース

ブラック仕上
配線済(E12)

ダークブロンズ仕上
配線済(E12)

ブラック仕上
配線済(E12)

ブラック仕上
配線済(E12)

作品例

2016/11
No.55260 ダリ3
発売

品名	ピッコロ2	ダリ2	プチツリー	ミニ鉄スタンド
No.	55223	55225	55227	54329



吊り下げ鉄ベース ブラック仕上

サイズ表記はmm単位でおおよその目安です。

()内はソケットサイズです。

シルエット鉄ベースシリーズ



品名	SL1	SL2	SL3	SL4
No.	54350	54351	54352	54353

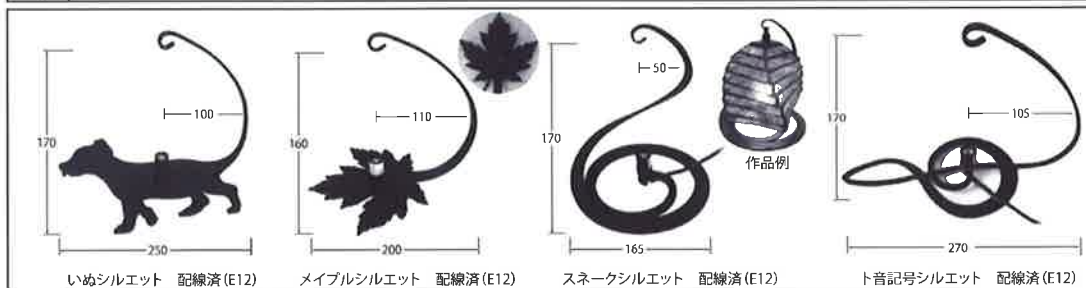

品名	SL5	SL6	SL7	SL8
No.	54354	54355	54356	54357



品名	SL10	SL11	SL12
No.	54390	54391	54392

鉄製S環
鉄ベースとガラスシェードの微妙な高さ調整にご使用下さい。黒色仕上げの鉄ベースにしっかりと馴染みます。

実物大	22216	22217
	鉄S環1	鉄S環2

吊り下げパネル立て

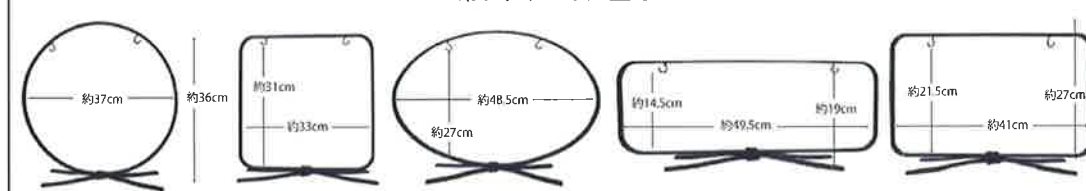

品名	鉄ハンギングサークルスタンド	鉄ハンギングスクエアスタンド	鉄ハンギングオーバルスタンド	鉄ハンギングレクタングルスタンド A	鉄ハンギングレクタングルスタンド B
No.	29184	29185	29186	29187	29188

54 LAMP BASES ランプベース

オディッセイ ティファニーレプリカベース <受注発注品>

LB・WBシリーズ ※その他にも色々な種類のベースあります。全種類について資料あります。ご希望の方はお問い合わせください。 ※受注後、入荷に数か月かかります

LBベースはティファニーのオリジナルベースから忠実に型を取り、限りなくオリジナルに近いオディッセイの最高級レプリカベースです。

※オディッセイベースは受注発注となっています。
掲載のベース以外も取り扱っていますので、
種類、価格、納期等はお問い合わせ下さい。
※LBベースにはギボシは付いていません。

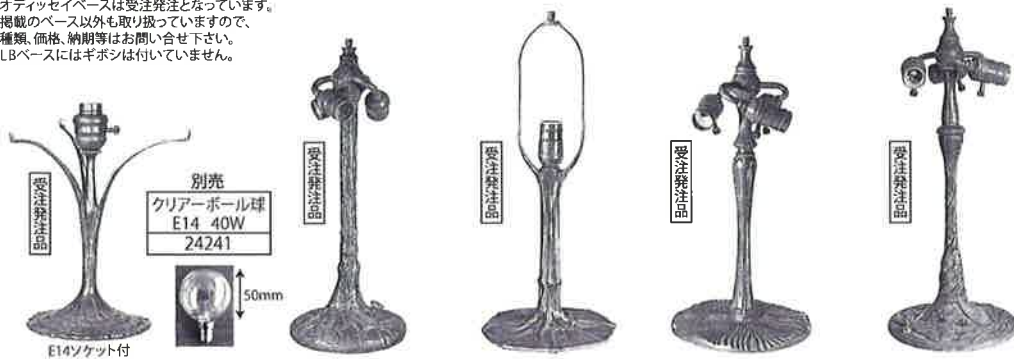

品名	LB445	LB554	LB461	LB337	LB356
No.	52500	52504	52511	52508	52509
Ht	300	410	430	410	450
合ラシェード	10インチ	10~12インチ	12~16インチ	12~16インチ	14~16インチ

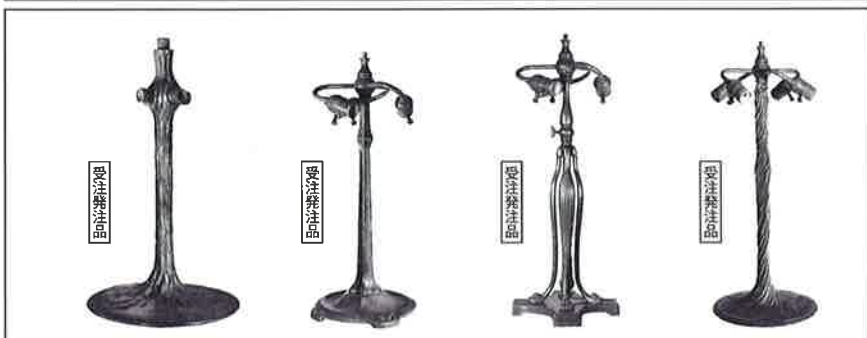

品名	LB342	LB533	LB481	LB443
No.	52506	52507	52514	52515
Ht	580	510	560~660	620
合ラシェード	18インチ	16~18インチ	22~26インチ	20~22インチ

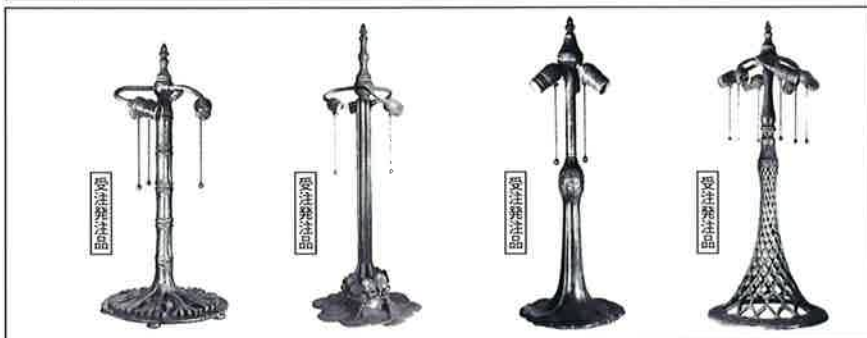

品名	WB54	WB05	WB23	WB66
No.	52530	52532	52533	52534
Ht	500	670	510	790
合ラシェード	16インチ	18~22インチ	16インチ	22~24インチ

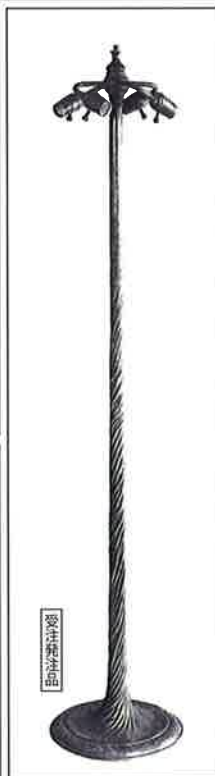













品名	LB645
No.	52510
Ht	1440
合ラシェード	20~24インチ

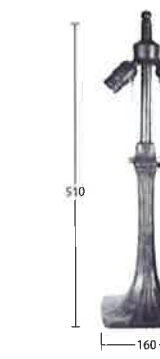
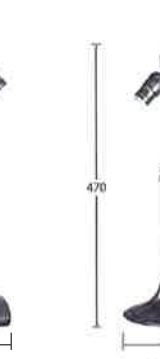
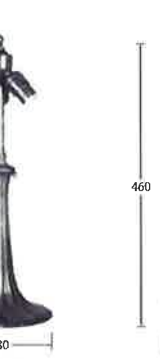

※一部受注品
サイズ表記はmm単位でおおよその目安です。

オディッセイ ティファニーレプリカベース

()内はソケット寸法です。

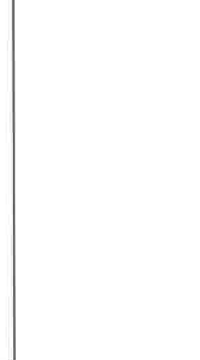
						
	品名 WB10	WB46	キンバリー102	ウィルキンソン106	ハンデル101	
	No. 52537	52538	52700	52701	52703	
台ヘッド 14インチ	16~18インチ	20~22インチ	18~20インチ	16~18インチ		
						
品名 WB50	ハンデル116	ハンデル132	グルービーリーフ07	カーリングリーフ12		
No. 52535	52704	52705	52710	52711		
台ヘッド 22~24インチ	16~18インチ	16~18インチ	14インチ	14インチ		
						
品名 タイガーリライ36	ミディアムツリー05	マッシュルーム24	ガーランド03	スワールデザイン13	ペアポイント26	
No. 52712	52713	52714	52715	52716	52717	
台ヘッド 16~18インチ	16インチ	14インチ	16インチ	14インチ	14インチ	

56 LAMP BASES ランプベース

ティファニーレプリカベース (Kシリーズ) ダークブロンズ仕上

品質は上級で、比較的安価なシリーズ。アンティーク調のダークブロンズ仕上げで、全て電気配線済です。 サイズ表記はmm単位でおおよその目安です。

23682 Kリング5" 付属
※キャップは別売りです
(適合キャップ:23805A ODティアドロップキャップGP5')

1600
1470

350
320

(E26) 6灯 (E26) 3灯

モザイク色:グリーン

ガラスの色:ブルー
※ガラスも付いていますが他の物と取り替えられます。

モザイク

70
160
270

220
(E26) 3灯

120
(E17) 2灯

130
(E26) 1灯

165
(E26) 2灯

530
400
360
440

KB-6020M	KL-129	KL-106	KL-107
52401	52402	52403	52405
16~18インチ	6.7インチ	4インチ	6.7インチ

ブラスリング
K・S・L適合(別売)

吊り幅
160
130
400

ブラスリング
K・S・L適合(別売)

吊り幅
170
180
330

205
(E26) 1灯

180
(E26) 3灯

185
(E26) 2灯

150
(E26) 3灯

610
500
430

KL-116	KL-96	KL-130	KL-27
52406	52407	52408	52411
6.7インチ	16~18インチ	14~16インチ	12インチ

オディッセイのクラウン用

モザイクの色:ブルー
くもの巣ランプ用

モザイクの色:
ブルー/グリーン
2種あります
※ご注文の際は色を
ご指定ください

吊り幅
260
180
420

高さ調節

660
790

670

755

モザイク

230
580

モザイク

370
250

185
(E26) 1灯

285
(E26) 3灯

320
(E26) 4灯

320
(E26) 3灯

230
(E26) 3灯

200
(E26) 3灯

KB-1002	KL-75	KL-79	KF-02	KF-16SGM	KL-16M
52412	52414	52416	52415	52417	52418
5.6インチ	18~22インチ	18インチ	18~22インチ	18インチ	16インチ



ティファニーレプリカベース (Kシリーズ) ダークブロンズ仕上

サイズ表記はmm単位でおおよその目安です。

Kシリーズ (全て電気配線済)

プラスリング
K・S・L適合 (別売)

品名	KL-74	KL-73	KL-136	KL-71	KL-77	KL-135
No.	52419	52420	52421	52423	52424	52422
合寸	14インチ	14インチ	4~5インチ	18~20インチ	16インチ	4~6インチ

プラスリング
K・S・L適合 (別売)

16" タートルバックバンド
推奨ベース
(16" 半球タイプは装着可)

品名	KL-73SCB	KF-155GSS	KL-76SG	KL-78SS	KL-183SS	KL-73SS
No.	52425	52427	52428	52430	52431	52432
合寸	16インチ	16インチ	16インチ	13インチ	13インチ	13インチ

No.65007 ロータスベル15" (T422)
専用ベース (専用リング付)

品名	KL-156SS	KSB-015	KL-191	KL-27SS	KL-83	KL-226SS
No.	52433	52434	52435	52436	52437	52440
合寸	13インチ	15インチ (ロータスベル用)	13~14インチ	12インチ	16~18インチ	13インチ

58 LAMP BASES ランプベース

ティファニーレプリカベース (Kシリーズ) ダークブロンズ仕上

Kシリーズ (全て電気配線済)

モザイクの色:
ブルーグリーン
2種あります。
ご注文の際は
色をご指定ください。
(12"半球タイプ装着可)

モザイク ←

品名	KL-161SGM	KL-161BTM	KL-213SS	KL-183SG	KL-156	KL-213
No.	52438	52439	52443	52444	52446	52447
全高	12インチ	12インチ	13インチ	14~16インチ	16インチ	14~16インチ

モザイク色:ブルー プラスリング K・S適合 (別売) ライトブロンズ仕上げ

品名	KL-48SGM	KL-204	KB-6052SGSS	KL-282-OR
No.	52450	52451	52452	52453
全高	16インチ	6.7インチ	14~16インチ	14~16インチ

ティファニーレプリカベース (LZシリーズ)

上質だが比較的安価なレプリカシリーズ。全て電気配線済です。各、E26ソケット3灯

13~14インチシェード用 16インチシェード用 16~18インチシェード用 14~16インチシェード用

品名	LZ-73SG	LZ-77SG	LZ-30SG	LZ-73SCB	KF-41-OR
No.	52350	52351	52352	52353	52454
全高	13~14インチ	16インチ	16~18インチ	14~16インチ	18~22インチ

